

附件 6: 报价明细表

报价明细表

序号	货物名称	品牌及制造商	是否属于小型微型(监狱、残疾人福利性单位)企业生产的产品	规格型号	数量	单价(元)	总价(元)
1	轻智能坐便器	箭牌家居集团股份有限公司	否	AB1033-S	18	2680	48240
2	漩冲虹吸式连体坐便器	箭牌家居集团股份有限公司	否	AB1183L	25	1560	39000
3	单功能挂墙淋浴龙头	箭牌家居集团股份有限公司	否	AG3505MB-A+3802MB	25	1290	32250
4	入墙花洒	箭牌家居集团股份有限公司	否	ARQ1201U1MB	18	1650	29700
5	台上盆	箭牌家居集团股份有限公司	否	AP4303	37	819	30303
6	半嵌盆	箭牌家居集团股份有限公司	否	AP41002D	6	830	4980
7	下水管	箭牌家居集团股份有限公司	否	AF59810	43	20	860
8	去水器	箭牌家居集团股份有限公司	否	AG5840CP	43	35	1505
9	角阀	箭牌家居集团股份有限公司	否	AF5218SS-C	25	35	875
10	进水管	箭牌家居集团股份有限公司	否	ABJ10-50A	25	18	450

11	浴缸	箭牌家居集团股份有限公司	否	AE621315U Q	6	1800	10800
12	清洗盆	中山市兴奥五金厂	是	SUS304	3	826	2478
13	蹲便器一套 (包含脚踏阀)	箭牌家居集团股份有限公司	否	ALD516C	8	950	7600
14	庭院灯	中山市光视界照明工程有限公司	是	W200*H260m m	7	220.00	1540.00
15	壁灯	中山市光视界照明工程有限公司	是	L300*D80*H 70mm	6	128.00	768.00
16	泳池灯	中山市光视界照明工程有限公司	是	φ 250mm	15	556.00	8340.00
17	防水射灯	中山市光视界照明工程有限公司	是	φ 40*L200mm	6	107.00	642.00
18	W 丝灯带底座	中山市光视界照明工程有限公司	是	E27 螺口	4	70.00	280.00
19	线条洗墙灯	中山市光视界照明工程有限公司	是	L990*W38*H 25mm	191	122.00	23302.00
20	低压电源	中山市光视界照明工程有限公司	是	255*73*37m m	10	305.00	3050.00
21	户外射灯	中山市光视界照明工程有限公司	是	w75*D60*H1 10mm	55	76.00	4180.00

22	步道灯	中山市光 视界照明 工程有限 公司	是	Φ 100mm	7	45.00	315.00
23	柱头灯	中山市光 视界照明 工程有限 公司	是	W120*H300m m	30	459.00	13770.00
24	外墙壁灯	中山市光 视界照明 工程有限 公司	是	W110*150mm	9	80.00	720.00
25	防水灯头+灯 泡	中山市光 视界照明 工程有限 公司	是	E27 螺口	50	12.00	600.00
26	DC24V 硅胶灯 带	中山市光 视界照明 工程有限 公司	是	10*10mm	170	35.00	5950.00
27	铝材+防水灯 带	中山市光 视界照明 工程有限 公司	是	1010 型材+ 灯带	32	43.00	1376.00
28	氛围壁灯	中山市光 视界照明 工程有限 公司	是	Φ 240*H230*D 360mm	4	150.00	600.00
29	支架壁灯	中山市光 视界照明 工程有限 公司	是	Φ 25*H26* 伸缩中号	7	360.00	2520.00
30	氛围壁灯	中山市光 视界照明 工程有限 公司	是	/	5	285.00	1425.00
31	防水射灯	中山市光 视界照明 工程有限 公司	是	Φ 85*70mm	8	73.00	584.00
32	太阳灯庭院灯	中山市光 视界照明 工程有限 公司	是	/	12	780.00	9360.00

33	太阳能灯+双充	中山市光视界照明工程有限公司	是	/	30	86.00	2580.00
34	24V 线性灯条	中山市光视界照明工程有限公司	是	10.6*11.6*9.7	260	28.00	7280.00
35	防水射灯	中山市光视界照明工程有限公司	是	/	3	73.00	219.00
36	灯膜	中山市光视界照明工程有限公司	是	/	15	750.00	11250.00
37	侘寂风吊灯	佛山市一百分光电科技有限公司	是	Φ 400*H600mm	2	480.00	960.00
38	明装可调角射灯	佛山市一百分光电科技有限公司	是	Φ 46*L105mm	33	75.00	2475.00
39	水吧台明装可调角射灯	佛山市一百分光电科技有限公司	是	拇指灯	6	75.00	450.00
40	踢脚灯	佛山市一百分光电科技有限公司	是	/	27	61.00	1647.00
41	窄边嵌入式射灯	佛山市一百分光电科技有限公司	是	Φ 85x75mm	21	55.00	1155.00
42	明装三线高压轨道	佛山市一百分光电科技有限公司	是	W34*H17mm	62	46.00	2852.00
43	轨道射灯	佛山市一百分光电	是	Φ 46*L105mm	65	81.00	5265.00

		科技有限 公司					
44	24V 线性灯条	佛山市一 百分光电 科技有限 公司	是	10.6*11.6* 9.7	200	26.00	5200.00
45	窄边嵌入式射 灯	佛山市一 百分光电 科技有限 公司	是	∅ 85x75mm	445	48.00	21360.00
46	DC24VV-200W	佛山市一 百分光电 科技有限 公司	是	180*51*25m m	10	115.00	1150.00
47	变压器, 灯带 机射灯	佛山市一 百分光电 科技有限 公司	是	180*51*25m m	17	89.00	1513.00
48	DC24VV-200W	佛山市一 百分光电 科技有限 公司	是	180*51*25m m	12	140.00	1680.00
49	DC24VV-200W	佛山市一 百分光电 科技有限 公司	是	180*51*25m m	46	72.00	3312.00
50	大厅立柱壁灯	佛山市一 百分光电 科技有限 公司	是	/	8	176.00	1408.00
51	24V 线性灯条	佛山市一 百分光电 科技有限 公司	是	10.6*11.6* 9.7	72	28.00	2016.00
52	24V 线性灯条	佛山市一 百分光电 科技有限 公司	是	10.6*11.6* 9.7	300	26.00	7800.00
53	DC24VV-200W	佛山市一 百分光电 科技有限 公司	是	180*51*25m m	80	72.00	5760.00
54	窄边嵌入式射 灯	佛山市一 百分光电	是	∅ 85x75mm	16	39.00	624.00

		科技有限 公司					
55	窄边嵌入式射 灯	佛山市一 百分光电 科技有限 公司	是	∅ 85x75mm	18	39.00	702.00
56	窄边嵌入式射 灯	佛山市一 百分光电 科技有限 公司	是	∅ 85x75mm	190	48.00	9120.00
57	调角象鼻灯	佛山市一 百分光电 科技有限 公司	是	∅ 85x75mm	16	58.00	928.00
58	功能吊灯	佛山市一 百分光电 科技有限 公司	是	直径 1200	12	1025.00	12300.00
59	氛围吊灯	佛山市一 百分光电 科技有限 公司	是	/	25	48.00	1200.00
60	阅读壁灯	佛山市一 百分光电 科技有限 公司	是	H170*W68mm	26	148.00	3848.00
61	氛围壁灯	佛山市一 百分光电 科技有限 公司	是	/	36	89.00	3204.00
62	氛围壁灯	佛山市一 百分光电 科技有限 公司	是	/	56	76.00	4256.00
63	嵌入吸顶灯	佛山市一 百分光电 科技有限 公司	是	Φ 300mm	6	38.00	228.00
64	氛围吊灯，琉 璃色灯罩	佛山市一 百分光电 科技有限 公司	是	/	18	178.00	3204.00
65	阅读壁灯	佛山市一 百分光电	是	H170*W68mm	18	148.00	2664.00

		科技有限 公司					
66	氛围壁灯	佛山市一 百分光电 科技有限 公司	是	/	26	89.00	2314.00
67	明装可调角射 灯	佛山市一 百分光电 科技有限 公司	是	/	30	76.00	2280.00
68	支 架壁灯	佛山市一 百分光电 科技有限 公司	是	Φ 25*H26* 伸缩臂中号	18	360.00	6480.00
69	木质吊顶风扇	佛山市一 百分光电 科技有限 公司	是	直径 900	6	1025.00	6150.00
70	太阳能灯	佛山市一 百分光电 科技有限 公司	是	/	18	86.00	1548.00
71	24V 线性灯条	佛山市一 百分光电 科技有限 公司	是	10.6*11.6* 9.7	10	26.00	260.00
72	氛围壁灯	佛山市一 百分光电 科技有限 公司	是	/	7	85.00	595.00
73	氛围吊灯	佛山市一 百分光电 科技有限 公司	是	/	13	48.00	624.00
74	四门全冷冻冰 柜	山东昕小 鸭电器有 限公司	是	1200*720*1 950	1	5830	5830
75	四门全冷藏冰 柜	山东昕小 鸭电器有 限公司	是	1200*720*1 950	2	5830	11660
76	保鲜工作台	山东昕小 鸭电器有 限公司	是	1800*800*8 00	1	3500	3500

77	简易双层工作台	秦皇岛众百嘉厨具有限公司	是	1300*700*800	1	1200	1200
78	不锈钢多层架	秦皇岛众百嘉厨具有限公司	是	520*540*2000	1	1300	1300
79	24层电蒸车	山东西名功厨业有限公司	是	1250*600*15500	1	5800	5800
80	2眼电陶煲仔炉	温耐尔(博兴)厨房设备有限公司	是	1250*800*800	1	2650	2650
81	单星盆水池	秦皇岛众百嘉厨具有限公司	是	600*800*950	1	650	650
82	面点区排烟系统	秦皇岛众百嘉厨具有限公司	是	3100*1000*500	1	14800	14800
83	双星盆水池	秦皇岛众百嘉厨具有限公司	是	1200*600*950	1	1120	1120
84	简易双层工作台	秦皇岛众百嘉厨具有限公司	是	950*600*800	1	1200	1200
85	不锈钢多层架	秦皇岛众百嘉厨具有限公司	是	1100*450*2000	2	860	1720
86	多层挂墙架	秦皇岛众百嘉厨具有限公司	是	3150*300*600	1	1200	1200
87	消毒碗柜	秦皇岛众百嘉厨具有限公司	是	1200*500*1800	2	3100	6200
88	双层挂墙架	秦皇岛众百嘉厨具有限公司	是	2100*300*600	2	1120	2240
89	洁碟台	秦皇岛众百嘉厨具有限公司	是	600*800*800	1	1300	1300
90	双层挂墙架	秦皇岛众百嘉厨具有限公司	是	2000*300*600	2	980	1960

91	壁挂热水器	青岛经济技术开发区海尔热水器有限公司	否	海尔 ES80H-GRC0 2U1	1	2560	2560
92	双星盆水池	秦皇岛众百嘉厨具有限公司	是	1200*600*9 50	1	1120	1120
93	简易双层工作台	秦皇岛众百嘉厨具有限公司	是	1500*1000* 800	1	960	960
94	残食台	秦皇岛众百嘉厨具有限公司	是	1500*700*8 00	1	1300	1300
95	不锈钢三层餐车	秦皇岛众百嘉厨具有限公司	是	900*550*12 00	2	1100	2200
96	双炒单温电磁灶	江西摩力斯科技股份有限公司	是	1800*900*8 00	1	15390	15390
97	炉拼台	秦皇岛众百嘉厨具有限公司	是	500*900*80 0	1	860	860
98	拉门打荷台	秦皇岛众百嘉厨具有限公司	是	1150*500*8 00	1	2500	2500
99	保鲜工作台	山东昕小鸭电器有限公司	是	1800*800*8 00	2	3500	7000
100	台面立架	秦皇岛众百嘉厨具有限公司	是	1800*300*6 00	2	750	1500
101	热菜间排烟系统	秦皇岛众百嘉厨具有限公司	是	2300*1000* 600	1	14800	14800
102	单星盆水池	秦皇岛众百嘉厨具有限公司	是	600*800*95 0	1	650	650
103	放电扒炉工作台	秦皇岛众百嘉厨具有限公司	是	1000*800*8 00	1	1500	1500
104	明档排烟	秦皇岛众百嘉厨具	是	3250*1000* 900	1	14800	14800

		有限公司					
105	平冷工作台	山东昕小鸭电器有限公司	是	1800*800*800	1	3500	3500
106	单星盆水池	秦皇岛众百嘉厨具有限公司	是	600*800*950	1	650	650
107	平冷工作台	山东昕小鸭电器有限公司	是	1200*800*800	1	3300	3300
108	单星盆水池	秦皇岛众百嘉厨具有限公司	是	600*800*950	1	650	650
109	多层挂吊架	秦皇岛众百嘉厨具有限公司	是	2470*300*600	1	1800	1800
110	平冷工作台	山东昕小鸭电器有限公司	是	1800*800*800	1	3500	3500
111	简易双层工作台	秦皇岛众百嘉厨具有限公司	是	480*800*800	1	960	960
112	多层挂吊架	秦皇岛众百嘉厨具有限公司	是	2278*300*600	1	1800	1800
113	双星盆水池	秦皇岛众百嘉厨具有限公司	是	1100*600*950	1	1200	1200
114	三层挂墙架	秦皇岛众百嘉厨具有限公司	是	1100*300*600	1	1360	1360
115	单星盆水池	秦皇岛众百嘉厨具有限公司	是	600*800*950	1	650	650
116	备餐组合柜	秦皇岛众百嘉厨具有限公司	是	2100*800*800	1	3390	3390
117	消毒池	秦皇岛众百嘉厨具有限公司	是	1200*600*800	2	1200	2400
118	平冷工作台	山东昕小鸭电器有限公司	是	1500*800*800	1	3390	3390

119	双星盆水池	秦皇岛众百嘉橱具有限公司	是	1100*600*950	1	1200	1200
120	安装辅料及运费	/	/	/	1	3000	3000
121	内置网关	超级智慧家(上海)物联网科技有限公司	是	U3011300	43	110.00	4730
122	智能插卡取电	超级智慧家(上海)物联网科技有限公司	是	U3071001	43	138.00	5934
123	四开	超级智慧家(上海)物联网科技有限公司	是	U3074001	120	122.00	14640
124	6开	超级智慧家(上海)物联网科技有限公司	是	EKG66-3-P47-U6	2	180.00	360
125	双开	超级智慧家(上海)物联网科技有限公司	是	EKG22-2-P48-U2	12	89.00	1068
126	五孔+TC插座	超级智慧家(上海)物联网科技有限公司	是	U3075001	43	55.00	2365
127	二位连体框	超级智慧家(上海)物联网科技有限公司	是	U3070002	224	3.00	672
128	酒店刻字费	超级智慧家(上海)物联网有限公司	是	/	552	5.00	2760

		司					
129	无线智能窗帘电机	超级智慧家(上海)物联网科技有限公司	是	X4M	43	190.00	8170
130	无线智能窗帘轨道	超级智慧家(上海)物联网科技有限公司	是	CT-830D	181	16.00	2896
131	调试及远程服务费	超级智慧家(上海)物联网科技有限公司	是	/	44	200.00	8800
132	增强网关	超级智慧家(上海)物联网科技有限公司	是	U3011300	1	110	110
133	智能通断模块	超级智慧家(上海)物联网科技有限公司	是	U403080	2	35.00	70
134	地暖线控器	超级智慧家(上海)物联网科技有限公司	是	ZIGBee	18	85	1530
135	安装+智能调试费	/	/	/	18	20	360
136	主扩扬声器	广州市锐丰音响科技股份有限公司	是	SRX713	2	3,200.0	6,400.0
137	辅助扬声器	广州市锐丰音响科技股份有限公司	是	KP512	2	3,200.0	6,400.0
138	功率放大器	广州市锐丰音响科	是	HQ400	2	2,900.0	5,800.0

		技股份有 限公司					
139	调音台	广州市锐 丰音响科 技股份有 限公司	是	GL5	1	3,630.0	3,630.0
140	无线手持话筒 (一托二)	广州市锐 丰音响科 技股份有 限公司	是	AZ6220	1	2,245.0	2,245.0
141	天线分配器	广州市锐 丰音响科 技股份有 限公司	是	1080PHDMI	1	1,520.0	1,520.0
142	天线板	广州市锐 丰音响科 技股份有 限公司	是	1080PHDMI	1	1,360.0	1,360.0
143	电源时序器	广州市锐 丰音响科 技股份有 限公司	是	SP-312	1	1,255.0	1,255.0
144	会议摄像机	杭州海康 威视数字 技术股份 有限公司	否	DV-V158Z	2	2,360.0	4,720.0
145	机柜	广州市锐 丰音响科 技股份有 限公司	是	16U	1.0	900.0	900.0
146	辅材	/	/	/	1	1500	1500
147	LED显示屏长 (长 5.12x 高 2.88)	厦门强力 巨彩光电 科技有限 公司	否	S3	14.75	6500	95875
148	LED显示屏控 制系统(接收 卡)	卡莱特云 科技股份 有限公司	否	QL280	32	480	15360
149	电源	常州市创 联电源科 技股份有 限公司	是	A-300AB-5	72	480	34560

150	视频处理器	卡莱特云科技股份有限公司	否	X2M	1	7000	7000
151	LED 钢结构安装施工	/	/	/	15.56	680	10580.8
152	配电柜	常州市创联电源科技股份有限公司	是	XL-21-800A	1	2630	2630
153	辅材	/	/	/	1	1500	1500
154	阵列扬声器	广州市锐丰音响科技股份有限公司	是	L5	4	1,200.0	4,800.0
155	功率放大器	广州市锐丰音响科技股份有限公司	是	HQ400	1	2,350.0	2,350.0
156	前级效果器	广州市锐丰音响科技股份有限公司	是	X6	1	1,860.0	1,860.0
157	无线手持话筒（一托二）	广州市锐丰音响科技股份有限公司	是	AZ6220	1	2,245.0	2,245.0
158	电源时序器	广州市锐丰音响科技股份有限公司	是	SP-312	1	1,255.0	1,255.0
159	会议平板	深圳创维显示科技	是	CP-S5006	1	19,500.0	19,500.0
160	会议摄像机	广州市锐丰音响科技股份有限公司	是	DV-V158Z	2	2,360.0	4,720.0
161	机柜	广州市锐丰音响科技股份有限公司	是	16U	1	900.0	900.0
162	辅材		是		1	1,500.0	1,500.0
163		广州市锐	是	A6	2	3,200.0	6,400.0

	扬声器	丰音响科技股份有限公司					
164	主扩功放	广州市锐丰音响科技股份有限公司	是	HQ-800	1	3,150.0	3,150.0
165	前级效果器	广州市锐丰音响科技股份有限公司	是	X6	1	1,860.0	1,860.0
166	一拖二无线手持话筒	广州市锐丰音响科技股份有限公司	是	AZ6220	1	2,245.0	2,245.0
167	电源时序器	广州市锐丰音响科技股份有限公司	是	SP-312	1	1,255.0	1,255.0
168	点歌系统	北京雷客天地科技有限公司	是	16S	1	2,595.0	2,595.0
169	防爆电视 85寸	深圳创维显示科技	是	创维 85BG22	1	6,320.0	6,320.0
170	机柜	广州市锐丰音响科技股份有限公司	是	16U	1	900.0	900.0
171	辅材	/	/	/	1	1,500.0	1,500.0
172	智能化安装及运输	/	/	/	1	5500	5500
173	雾森主机 不锈钢管	安徽鼎晟环保科技有限公司	是	15L/min 380V/2200W	1	18900	18900
174	镜子	金乡县金乡街道美幻装饰经营部	是	直径 900mm	2	385	770
175	发光镜子吊挂	金乡县金乡街道美幻装饰经营部	是	直径 900mm	4	385	1540

176	洗簌放大镜	潍坊多益美家居用品有限公司	是	直径 200mm 古铜色	13	390	5070
177	穿衣镜	潍坊多益美家居用品有限公司	是	高 1600mm 宽 450mm 木边	13	370	4810
178	洗簌放大镜	潍坊多益美家居用品有限公司	是	直径 200mm 古铜色	12	390	4680
179	穿衣镜	潍坊多益美家居用品有限公司	是	高 1600mm 宽 450mm 木边	12	370	4440
180	发光镜子吊挂	金乡县金乡街道美幻装饰经营部	是	直径 900mm	12	385	4620
181	洗簌放大镜	潍坊多益美家居用品有限公司	是	直径 200mm 古铜色	6	390	2340
182	穿衣镜	潍坊多益美家居用品有限公司	是	高 1600mm 宽 450mm 木边	18	370	6660
183	LOGO 及灯箱等	栾川县城关镇炫彩光电广告制作部	是	/	1	5000	5000
184	叠帘	栾川县绣领建材经营部(个体工商户)	是	定制	117	260	30420.00
185	纱帘+布帘	栾川县绣领建材经营部(个体工商户)	是	定制	384	268	102912.00
186	木百叶	栾川县绣领建材经营部(个体工商户)	是	定制	72	389	28008.00

187	工程预备费 (含税)	/	/	/	/	/	32700.00
投标报价人民币小写：1183869.80 元 投标报价人民币大写：壹佰壹拾捌万叁仟捌佰陆拾玖元捌角							

供应商（企业电子章）： 洛阳鑫佩商贸有限公司

注：

1. 除投标产品按上表规定格式列示外，投标人可根据本企业投标情况，在上表列示备品备件、专用工具、安装调试费、技术服务费、培训费、运输费和保险费等。

2. 投标人可根据需要自行增减表格行数。

3. 投标人对所报相关内容的真实性负责，采购代理机构有权将相关内容进行公示，因弄虚作假导致的后果由投标人自行承担。

提供附件采购货物清单—栾川县狮子庙镇高山水镇康养中心货物采购项目投标报价明细表格：

栾川县狮子庙镇高山水镇康养中心货物采购项目

投标报价

投 标 人：洛阳鑫佩商贸有限公司

(单位盖章)



封-1

栾川县狮子庙镇高山水镇康养中心货物采购项目

投标报价





投标报价 (小写): 1183869.80



(大写): 壹佰壹拾捌万叁仟捌佰陆拾玖元捌角整

项目名称：栾川县狮子庙镇高山水镇康养中心货物采购项目汇总表		
项目名称：栾川县狮子庙镇高山水镇康养中心货物采购项目		
序号	类目	价格（元）
一	货物直接费	1151169.80
1	卫浴、洁具	209041.00
2	照明灯具	229183.00
3	商用厨房设备	164220.00
4	智能系统	54465.00
5	宴会厅及会议室音视频配套	274090.80
6	雾森、发光镜	58830.00
7	窗帘	161340.00
二	工程预备费（含税）	32700.00
三	合计	1183869.80

栾川县狮子庙镇高山水镇康养中心货物采购项目卫浴





序号	型号	名称	尺寸	数量	图片	单价	合计	备注
1	AB1033-S	轻智能坐便器	孔距400mm	18		2680	48240	带水箱，坐垫加热，离座冲水，脚感应，没电冲水
2	AB1183L	漩冲虹吸式连体坐便器	孔距400mm	25		1560	39000	新一级水效，无校内壁，超洁内壁
3	AG3505MB-A+3802MB	单功能挂墙淋浴龙头		25		1290	32250	哑黑，三种出水方式，铜体，瓷芯
4	ARQ1201U1MB	入墙花洒		18		1650	29700	哑黑，铜体瓷芯
5	AP4303	台上盆	长600mm	37		819	30303	



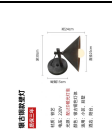
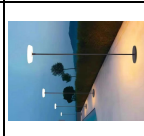

6	AP41002D	半嵌盆	长600mm	6		830	4980		
7	AF59810	下水管	配套台上盆、半嵌盆（最大拉伸1000）	43		20	860		
8	AG5840CP	去水器	配套台上盆、半嵌盆	43		35	1505		
9	AF5218SS-C	角阀		25		35	875		
10	ABJ10-50A	进水管		25		18	450		
11	AF621315UQ	浴缸	长1300材质：亚克力颜色：洁白	6		1800	10800		材质：不锈钢颜色：不锈钢颜色
12	SUS304	清洗盆	L403xW403xH200mm	3		826	2478		

栾川县狮子庙镇高山水镇康养中心货物采购项目照明、灯具

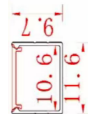

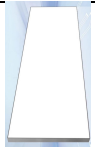

序号	用途	品名	图片	尺寸	颜色	功率	光束角	色温	显指	光源	数量	单位	单价	合计	备注
1	地灯 草坪 地灯 固定 式	庭院灯		W200*H260 mm	铝合金黑色 烤漆	3W	泛光	3000K	90	LED灯泡	7	支	220.00	1540.00	IP65
2	小院门口壁 灯	壁灯		L300*D80* H70mm	五金哑白烤 漆	3W	泛光	3000K	90	LED灯带	6	支	128.00	768.00	
3	游泳池内防 水灯	泳池灯		φ 250mm	不锈钢	9W	泛光	6000K	90	LED灯	15	支	556.00	8340.00	IP68
4	钢板雨搭顶 射灯 防水	防水射灯		φ 40*L200mm	全铝哑黑	7W	24°	3000K	90	COB	6	支	107.00	642.00	IP54
5	酒吧房檐	W丝灯带底 座		E27螺口	定制白瓷	12W	泛光	3000K	90	灯泡	4	支	70.00	280.00	
6	防水灯带/ 洗墙灯带 立面轮廓灯 灯泡型	线条洗墙灯		L990*W38* H25mm	全铝灰	18W	24°	3000K	90	LED贴片	191	支	122.00	23302.00	IP65
7	洗墙灯变压 器400W	低压电源		255*73*37 mm	全铝灰	24V 400W	/	/	/	/	10	支	305.00	3050.00	IP65

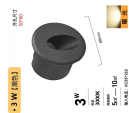
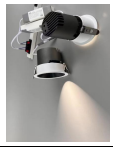



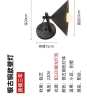

8	射树灯1 草坪灯 固定式		w75*D60*H 110mm	全铝黑	36W	24°	3000K	90	90	COB	55	支	76.00	4180.00	IP65
9	台阶洗地灯		φ 100mm	全铝黑	24V 2W	24°	3000K	90	90	COB	7	支	45.00	315.00	IP65
10	太阳能草坪 灯地灯		W120*H300 mm	铝合金黑色 烤漆	3W, 太 阳能续 航8-12 小时	3000K	90	LED光 源	LED贴片	LED贴片	30	支	459.00	13770.00	IP65
11	前墙预留外 墙壁灯 普 通壁灯		W110*150m m	压铸铝+玻璃	3W	24°	3000K	90	90	LED贴片	9	支	80.00	720.00	IP65
12	石墙龛 防水灯头+ 灯泡		E27螺口		6W	泛光	3000K	90	90		50	个	12.00	600.00	
13	防水灯带10 米无降压		10*10mm	乳白色	6W	泛光	3000K	90	90	LED灯板	170	米	35.00	5950.00	IP54
14	防水灯带10 米无降压		1010型材+ 灯带	乳白色	6W	泛光	3000K	90	90	LED灯板	32	米	43.00	1376.00	IP54

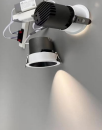





15	后厨门口壁灯, BC栋之间		Φ 240*H230* D360mm	铁艺烤漆黑色	20W	泛光	3000K	90	90	LED光源	4	支	150.00	600.00	IP54
16	洗墙灯 (A栋主入口, 西平台)		Φ 25*H26* 伸缩中号	五金哑黑烤漆	9W	泛光	3000K	90	90	G9光源	7	支	360.00	2520.00	
17	A栋一层办公室门口壁灯, 入口柱壁灯			明装全铝黑	9W	泛光	3000K	90	90	LED光源	5	套	285.00	1425.00	IP54
18	入口机理板顶暗装射灯		Φ 85*70mm	全铝黑	12W	36°	3000K	90	90	COB	8	支	73.00	584.00	IP54
19	落地太阳能灯			哑黑+滚塑	3W	泛光	3000K	90	90	LED贴片	12	套	780.00	9360.00	IP54
20	太阳能灯+双充			铝合金黑色烤漆	3W, 太阳能续航8-12小时	泛光	3000K	90	90	LED光源	30	套	86.00	2580.00	IP65
21	成套灯具 10*10*10米铝槽灯带			全铝银	8W/米	泛光	3000K	90	90	LED贴片	260	米	28.00	7280.00	20米无压降





22	明当厨房吊 灯 防水吊 灯		防水射灯		全铝灰	12W	36°	3000K	90	90	COB	3	支	73.00	219.00	IP54
23	成品吸顶灯 箱 (电 梯间/景观 上方)		灯膜	/	铝框+白色软 膜	100W/ 平	泛光	6000K	90	90	LED贴片	15	平方	750.00	11250.00	
24	吊灯 灯体 直径 ≤ 900 灯体垂 吊长度 ≤ 1100		侘寂风吊灯	φ 400*H600m m	铁艺+布艺	10W	泛光	3000K	90	90	E27灯泡	2	套	480.00	960.00	
25	调角射灯		明装可调角 射灯	φ 46*L105mm	全铝黑	7W	24°	3000K	90	90	COB	33	套	75.00	2475.00	
26	调角射灯		水吧台明装 可调角射灯	拇指灯	全铝黑	3W	36°	3000K	90	90	COB	6	套	75.00	450.00	
27	楼梯间扶手 墙侧装		踢脚灯		黑	3W	24°	3000K	90	90	COB	27	个	61.00	1647.00	
28	内嵌式射灯 机理板		窄边嵌入式 射灯	∅ 85x75mm	黑+黑杯	9W	24°	3000K	90	90	COB	21	个	55.00	1155.00	

29	三线轨道灯	明装三线高压轨道		W34*H17mm	全白	/	/	/	/	/	62	米	46.00	2852.00	
30	三线轨道灯	轨道射灯		φ 46*L105mm	全白	9W	24°	3000K	90	COB	65	个	81.00	5265.00	
31	铝合金成品灯带	24V线性灯条			全铝银	4W/米	泛光	3000K	90	LED贴片	200	米	26.00	5200.00	20米无压降
32	内嵌式射灯	窄边嵌入式射灯		∅ 85x75mm	黑+白杯	7W	24°	3000K	90	COB	445	个	48.00	21360.00	
33	变压器, 灯带机射灯	DC24VV-200W		180*51*25mm	全铝灰	200W	/	/	/	/	10	个	115.00	1150.00	
34	变压器, 灯带机射灯	变压器, 灯带机射灯		180*51*25mm	全铝灰	100W	/	/	/	/	17	个	89.00	1513.00	
35	变压器, 灯带机射灯	DC24VV-200W		180*51*25mm	全铝灰	300W	/	/	/	/	12	个	140.00	1680.00	

36	变压器, 灯带机射灯	DC24VV-200W		180*51*25 mm	全铝灰	60W	/	/	/	/	/	46	个	72.00	3312.00	
	大厅立柱壁灯				黑							8	个	176.00	1408.00	
37	成套灯具 10*10铝槽灯带	24V线性灯条			全铝银	8W/米	泛光	3000K	90	LED贴片	72	米	28.00	2016.00	20米无压降	
38	成套灯具 10*10铝槽灯带	24V线性灯条			全铝银	4W/米	泛光	3000K	90	LED贴片	300	米	26.00	7800.00	20米无压降	
39	变压器, 灯带机射灯	DC24VV-200W		180*51*25 mm	全铝灰	60W	/	/	/	/	/	80	个	72.00	5760.00	
40	楼梯间	窄边嵌入式射灯		∅ 85x75mm	黑+白杯	5W	24°	3000K	90		16	个	39.00	624.00		
41	马桶间	窄边嵌入式射灯		∅ 85x75mm	黑+白杯	3W	36°	3000K	90		18	个	39.00	702.00		

42	客房, 过道 顶	窄边嵌入式 射灯		∅ 85x75mm	黑+白杯	7W	36°	3000K	90		190	个	48.00	9120.00	
43	斜坡用	调角象鼻灯		∅ 85x75mm	黑+白杯	7W	36°	3000K	90		16	个	58.00	928.00	
44	木质吊扇	功能吊灯		直径1200	黑+胡桃木色	72W	泛光	3000K	90	LED贴片	12	套	1025.00	12300.00	
45	床头吊灯	氛围吊灯			白瓷灯头+乌 丝灯泡, 带2 米线, 带吸 顶盘	3W	泛光	3000K	90	E27灯泡	25	套	48.00	1200.00	
46	床头折叠灯	阅读壁灯		H170*W68m m	全铝镀青铜 色	3W	24°	3000K	90	COB	26	套	148.00	3848.00	
47	穿衣镜	氛围壁灯			古铜色+白瓷	6W	泛光	3000K	90	E27灯泡	36	套	89.00	3204.00	白瓷需要定 做
48	打画灯	氛围壁灯			古铜色+白瓷	6W	泛光	3000K	90	E27灯泡	56	套	76.00	4256.00	白瓷需要定 做

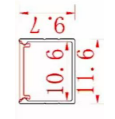
49	布衣间	嵌入吸顶灯		φ 300mm	亚克力+ABS 阻燃材料	20W	泛光	3000K	90	LED灯板	6	套	38.00	228.00	
50	床头吊灯	氛围吊灯， 琉璃色灯罩				3W	泛光	3000K	90	E27灯泡	18	套	178.00	3204.00	
51	床头折叠灯	阅读壁灯		H170*W68mm	全铝镀青铜 色	3W	24°	3000K	90	COB	18	套	148.00	2664.00	
52	穿衣镜前 灯，楼梯间	氛围壁灯			古铜色+白瓷	6W	泛光	3000K	90	E27灯泡	26	套	89.00	2314.00	白瓷需要定 做
53	过道门牌， 客房打画	明装可调角 射灯			全铝黑	7W	24°	3000K	90	COB	30	套	76.00	2280.00	IP54
54	阳台，院子	支架壁灯		φ 25*H26* 伸缩臂中号	五金哑黑烤 漆	5W	泛光	3000K	90	G9光源	18	支	360.00	6480.00	
55		木质吊顶 风扇		直径900	黑+胡桃木色	58W	泛光	三色变 光	90	LED贴片	6	套	1025.00	6150.00	

56	太阳能灯			铝合金黑色 烤漆	3W, 太阳能 续航8-12 小时	泛光	3000K	90	LED光源	18	套	86.00	1548.00	IP65
57	成套灯具 10*10铝槽 灯带			全铝银	6W/米	泛光	3000K	90	LED贴片	10	米	26.00	260.00	
58	壁灯			明装全铝黑	12W	泛光	3000K	90	LED光源	7	套	85.00	595.00	
59	吊灯			白瓷灯头+乌 丝灯泡, 带2 米线, 带吸 顶盘	5W	泛光	3000K	90	E27灯泡	13	套	48.00	624.00	
合计												229183.00		

栾川县狮子庙镇高山水镇康养中心货物采购项目商用厨房设备

编号	设备名称	品牌	技术参数	尺寸	单位	数量	单价	单价	金额
1	面点加工区								
A01	四门全冷冻冰柜	听小鸭	内外为全不锈钢材料,防锈抗腐,微电脑温度显示器,聚氨酯高压发泡。温度范围:冷藏0℃~-18℃	1200*720*1950	台	1	2900	5830	5830
A02	四门全冷冻冰柜	听小鸭	内外为全不锈钢材料,防锈抗腐,微电脑温度显示器,聚氨酯高压发泡。温度范围:冷藏0℃~-10℃	1200*720*1950	台	2	2900	5830	11660
A04	保鲜工作台	听小鸭	内外为全不锈钢材料,防锈抗腐,微电脑温度显示器,聚氨酯高压发泡。温度范围:冷藏0℃~-10℃	1800*800*800	台	1	2000	3500	3500
A05	简易双层工作台	众百嘉	选用优质不锈钢磨砂板制作,台面板厚1.0mm,下衬木板通脚φ50*1.0mm,配不锈钢可调脚	1300*700*800	台	1	550	1200	1200
A06	不锈钢多层架	众百嘉	选用优质不锈钢磨砂板制作,台面板厚1.0mm,可调子弹脚。	520*540*2000	台	1	680	1300	1300
A07	24层电蒸车	西名功	全钢全发泡合盘子,功率:380V24KW	1250*600*1550	台	1	3000	5800	5800
A11	2眼电陶煲仔炉	温耐尔	—采用优质201不锈钢板制作,功率:220V/3KW*6	1250*800*800	台	1	1500	2650	2650
A12	单星盆水池	众百嘉	1、板材采用优质不锈钢板 2、水斗一次冲压成型其厚度1.0mm,池斗深度250mm,配不锈钢水龙头80cm软管,可调子弹脚。	600*800*950	台	1	380	650	650

A13	面点区排烟系统	众百嘉	SUS201不锈钢制作，不锈钢板实厚1.0mm，油网式排烟	3100*1000*500	套	1	8000	14800	14800
2									
B1	双星盆水池	众百嘉	1、板材采用优质不锈钢板 2、水斗一次冲压成型其厚度1.0mm，池斗深度250mm，配不锈钢水龙头80cm软管，可调子弹脚。	1200*600*950	台	1	650	1120	1120
B2	简易双层工作台	众百嘉	选用优质不锈钢磨砂板制作，台面板厚1.0mm，下衬木板通脚φ50*1.0mm，配不锈钢可调脚	950*600*800	台	1	480	1200	1200
B3	不锈钢多层架	众百嘉	选用优质不锈钢磨砂板制作，台面板厚1.0mm,可调子弹脚。	1100*450*2000	台	2	850	860	1720
B5	多层挂墙架	众百嘉	选用优质不锈钢磨砂板制作，台面板厚1.0mm,可调子弹脚。	3150*300*600	台	1	780	1200	1200
3									
C1	消毒碗柜	众百嘉	—采用优质201不锈钢板制作，板材厚度1.0mm。	1200*500*1800	台	2	1800	3100	6200
C2	双层挂墙架	众百嘉	选用优质不锈钢磨砂板制作，台面板厚1.0mm,可调子弹脚。	2100*300*600	台	2	480	1120	2240
C3	洁碟台	众百嘉	选用优质不锈钢磨砂板制作，台面板厚1.0mm，下衬木板通脚φ50*1.0mm，配不锈钢可调脚	600*800*800	台	1	550	1300	1300
C5	双层挂墙架	众百嘉	选用优质不锈钢磨砂板制作，台面板厚1.0mm,可调子弹脚。	2000*300*600	台	2	480	980	1960
C6	壁挂热水器	海尔	大功率速热智能型热水器功率：220V/3300	80升	台	1	1480	2560	2560
C7	双星盆水池	众百嘉	1、板材采用优质不锈钢板 2、水斗一次冲压成型其厚度1.0mm，池斗深度250mm，配不锈钢水龙头80cm软管，可调子弹脚。	1200*600*950	台	1	650	1120	1120

C8	简易双层工作台	众百嘉	选用优质不锈钢磨砂板制作, 台面板厚1.0mm, 下衬木板通脚φ50*1.0mm, 配不锈钢可调脚	1500*1000*800	台	1	680	960	960
C9	残食台	众百嘉	选用优质不锈钢磨砂板制作, 台面板厚1.0mm, 下衬木板通脚φ50*1.0mm, 配不锈钢可调脚	1500*700*800	台	1	1200	1300	1300
4	传菜间								
D1	不锈钢三层餐车	众百嘉	201不锈钢制作实厚1.0mm, 配静音轮。	900*550*1200	台	2	550	1100	2200
5	热菜间								
E1	双炒单温电磁灶	摩力斯	选用优质不锈钢板台面板厚1.2mm, 侧板厚1.0mm, 功率, 30千瓦380伏 智能化机芯配置: 主控芯片, 计算机软件自主知识产权, 智能稳压 (320V-50*50)) 不锈钢管, 作防腐处理, 炉通脚用50mm无缝不锈钢管, 内含支撑身的钢柱, 炉脚配可调脚, 内含钢管, 质保二年	1800*900*800	台	1	8500	15390	15390
E3	炉拼台	众百嘉	选用优质不锈钢磨砂板制作, 台面板厚1.0mm, 下衬木板通脚φ50*1.0mm, 配不锈钢可调脚	500*900*800	台	1	450	860	860
E4	拉门打荷台	众百嘉	材料: 优质不锈钢板, 台面1.0mm, 台面内衬18mm防水机制板并用1.0mm厚不锈钢板折成加强筋加固, 后板, 脚为不锈钢管, 配可调节子弹脚	1150*500*800	台	1	1350	2500	2500
E5	保鲜工作台	昕小鸭	内外为全不锈钢材料, 防锈抗腐, 微电脑温度显示器, 聚氨酯高压发泡。温度范围: 冷藏0℃~+10℃	1800*800*800	台	2	2000	3500	7000
E6	台面立架	众百嘉	选用优质不锈钢磨砂板制作, 台面板厚1.0mm	1800*300*600	台	2	350	750	1500
E8	热菜间排烟系统	众百嘉	SUS201不锈钢制作, 不锈钢板实厚1.0mm, 油网式排烟	2300*1000*600	套	1	7000	14800	14800
6	小吃区								
7	明档区								

G3	单盆水池	众百嘉	1、板材采用优质不锈钢板 2、水斗一次冲压成型其厚度1.0mm，池斗深度250mm，配不锈钢水龙头 80cm软管，可调子弹脚。	600*800*950	台	1	380	650	650
G5	放电扒炉工作台	众百嘉	选用优质不锈钢磨砂板制作，台面板厚1.0mm，下衬木板通脚φ50*1.0mm，配不锈钢可调脚	1000*800*800	台	1	480	1500	1500
G8	明档排烟	众百嘉	SUS201不锈钢制作，不锈钢板实厚1.0mm，	3250*1000*900	套	1	8000	14800	14800
8	水吧台								
H1	平冷工作台	昕小鸭	内外为全不锈钢材料,防锈抗腐,微电脑温度显示器,聚胺脂高压发泡。温度范围：冷藏0℃~+10℃	1800*800*800	台	1	2000	3500	3500
H4	单盆水池	众百嘉	1、板材采用优质不锈钢板 2、水斗一次冲压成型其厚度1.0mm，池斗深度250mm，配不锈钢水龙头 80cm软管，可调子弹脚。	600*800*950	台	1	380	650	650
9	二楼								
I1	平冷工作台	昕小鸭	内外为全不锈钢材料,防锈抗腐,微电脑温度显示器,聚胺脂高压发泡。温度范围：冷藏0℃~+10℃	1200*800*800	台	1	1900	3300	3300
I3	单盆水池	众百嘉	1、板材采用优质不锈钢板 2、水斗一次冲压成型其厚度1.0mm，池斗深度250mm，配不锈钢水龙头 80cm软管，可调子弹脚。	600*800*950	台	1	380	650	650
I4	多层挂吊架	众百嘉	选用优质不锈钢磨砂板制作,台面板厚1.0mm,可调子弹脚。	2470*300*600	台	1	780	1800	1800
I5	平冷工作台	昕小鸭	内外为全不锈钢材料,防锈抗腐,微电脑温度显示器,聚胺脂高压发泡。温度范围：冷藏0℃~+10℃	1800*800*800	台	1	2000	3500	3500
I6	简易双层工作台	众百嘉	选用优质不锈钢磨砂板制作，台面板厚1.0mm，下衬木板通脚φ50*1.0mm，配不锈钢可调脚	480*800*800	台	1	480	960	960



I7	多层挂吊架	众百嘉	选用优质不锈钢磨砂板制作,台面板厚1.0mm,可调子弹脚。	2278*300*600	台	1	750	1800	1800
I9	双星盆水池	众百嘉	1、板材采用优质不锈钢板 2、水斗一次冲压成型其厚度1.0mm,池斗深度250mm,配不锈钢水龙头80cm软管,可调子弹脚。	1100*600*950	台	1	680	1200	1200
I10	三层挂墙架	众百嘉	选用优质不锈钢磨砂板制作,台面板厚1.0mm,可调子弹脚。	1100*300*600	台	1	560	1360	1360
I13	单星盆水池	众百嘉	1、板材采用优质不锈钢板 2、水斗一次冲压成型其厚度1.0mm,池斗深度250mm,配不锈钢水龙头80cm软管,可调子弹脚。	600*800*950	台	1	380	650	650
I14	备餐组合柜	众百嘉	选用优质不锈钢磨砂板制作,台面板厚1.0mm,可调子弹脚。	2100*800*800	台	1	1980	3390	3390
I16	消毒池	众百嘉	1、板材采用优质不锈钢板 2、水斗一次冲压成型其厚度1.0mm,池斗深度250mm,配不锈钢水龙头80cm软管,可调子弹脚。	1200*600*800	台	2	680	1200	2400
J1	平冷工作台	昕小鸭	内外为全不锈钢材料,防锈抗腐,微电脑温度显示器,聚胺脂高压发泡。温度范围:冷藏0℃~+10℃	1500*800*800	台	1	1950	3390	3390
J2	双星盆水池	众百嘉	1、板材采用优质不锈钢板 2、水斗一次冲压成型其厚度1.0mm,池斗深度250mm,配不锈钢水龙头80cm软管,可调子弹脚。	1100*600*950	台	1	680	1200	1200
J8	安装辅料及运费				项	1	3000	3000	3000
合计									164220.00

栾川县狮子庙镇高山水镇康养中心货物采购项目A、B栋-智能系统

序号	项目名称	单位	数量	单价 (元)	合计价格 (元)	备注
1	A栋A套房	套	4	1195.00	4780.00	
2	A栋B套房	套	4	1201.00	4804.00	
3	A栋C套房	套	4	1195.00	4780.00	
4	A栋D套房	套	9	1053.00	9477.00	
5	A栋F套房	套	4	1201.00	4804.00	
7	A栋二楼大厅	套	1	800.00	800.00	
8	B栋G套房	套	6	1407.00	8442.00	
9	B栋HK套房	套	12	1224.00	14688.00	
10	智能暖通	套	1	1890.00	1890.00	
11	合计	套	45		54465.00	

序号	产品名称	规格型号	数量	单价	小计	参考图片	功能描述	
1	无线智能窗帘电机		1	190.00	190.00		无线智能模块, 无需额外增加 无线控制模块	
2	无线智能窗帘轨道	窗帘轨道	4	16.00	64.00			
1	调试及远程服务费	APP应用软件	1	200.00	200.00			
合计:							1195.00	

客房控制系统

房型：A栋B型房		价格合计：			1201.00			
一、智能开关配置清单								
序号	安装位置	名称及型号	数量	单价	小计	参考图片	功能描述	备注
1	检修口/86底盒		1	110.00	110.00	内置网关	智能客控主机(内嵌式)	
2	门口处二位连体框内	智能插卡取电	1	138.00	138.00			
3	门口处1+床头2 (二位连体框内)	四开	3	122.00	366.00			
4	床头二位连体框内	五孔+ T C插座	1	55.00	55.00			
5	二位连体框	室内	6	3.00	18.00			
6	酒店刻字费	刻字费	12	5.00	60.00			

序号	产品名称	规格型号	数量	单价	小计	参考图片	功能描述
1	无线智能窗帘电机		1	190.00	190.00		无线智能模块, 无需额外增加 无线控制模块
2	无线智能窗帘轨道	窗帘轨道	4	16.00	64.00		
1	调试及远程服务费	APP应用软件	1	200.00	200.00		
合计:							1201.00

客房控制系统

房型：A栋C型房	价格合计：	1195.00
----------	-------	---------

一、智能开关配置清单

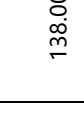
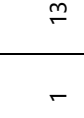
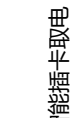

序号	安装位置	名称及型号	数量	单价	小计	参考图片	功能描述	备注
1	检修口/86底盒		1	110.00	110.00		智能管控主机(内嵌式)	
2	门口处二位连体框内	智能插卡取电	1	138.00	138.00			
3	门口处1+床头1 (二位连体框内)	四开	3	122.00	366.00			
4	床头二位连体框内	五孔+ T C 插座	1	55.00	55.00			
5	二位连体框	室内	4	3.00	12.00			
6	酒店刻字费	刻字费	12	5.00	60.00			



序号	产品名称	规格型号	数量	单价	小计	参考图片	功能描述
1	无线智能窗帘电机		1	190.00	190.00		无线智能模块，无需额外增加无线控制模块
2	无线智能窗帘轨道	窗帘轨道	4	16.00	64.00		
1	调试及远程服务费	APP应用软件	1	200.00	200.00		
合计：							1195.00

客房控制系统



房型：A栋D型房	价格合计：	1053.00
----------	-------	---------

一、智能开关配置清单

序号	安装位置	名称及型号	数量	单价	小计	参考图片	功能描述	备注
1	检修口/86底盒		1	110.00	110.00	内置网关	智能客控主机(内嵌式)	
A栋	门口处 (二位连体框内)	智能插卡取电	1	138.00	138.00			
3	门口处1+床头1 (二位连体框内)	四开	2	122.00	244.00			
4	床头二位连体框内	五孔+ T C插座	1	55.00	55.00			
5	二位连体框	室内	4	3.00	12.00			
6	酒店刻字费	刻字费	8	5.00	40.00			

序号	产品名称	规格型号	数量	单价	小计	参考图片	功能描述
1	无线智能窗帘电机		1	190.00	190.00		无线智能模块，无需额外增加无线控制模块
2	无线智能窗帘轨道	窗帘轨道	4	16.00	64.00		
1	调试及远程服务费	APP应用软件	1	200.00	200.00		
合计：							1053.00





客房控制系统



房型：A栋F型房		价格合计：			1201.00			
一、智能开关配置清单								
序号	安装位置	名称及型号	数量	单价	小计	参考图片	功能描述	备注
1	检修口/86底盒		1	110.00	110.00	内置网关	智能客控主机(内嵌式)	
2	门口处二位连体框内	智能插卡取电	1	138.00	138.00			
3	门口处1+床头2 (二位连体框内)	四开	3	122.00	366.00			
4	床头二位连体框内	五孔+ T C插座	1	55.00	55.00			
5	二位连体框	室内	6	3.00	18.00			
6	酒店刻字费	刻字费	12	5.00	60.00			



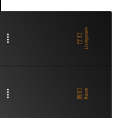

序号	产品名称	规格型号	数量	单价	小计	参考图片	功能描述
1	无线智能窗帘电机		1	190.00	190.00		无线智能模块, 无需额外增加 无线控制模块
2	无线智能窗帘轨道	窗帘轨道	4	16.00	64.00		
1	调试及远程服务费	APP应用软件	1	200.00	200.00		
合计:							1201.00



客房控制系统									
房型：A栋C型房			价格合计：				800.00		
一、智能开关配置清单									
序号	安装位置	名称及型号	数量	单价	小计	参考图片	功能描述	备注	
1	检修口	增强网关	1	110.00	110.00				
2	三位连体框内	6开	2	180.00	360.00				
3	智能通断模块	室内	2	35.00	70.00				
4	酒店刻字费	刻字费	12	5.00	60.00				
5				单价					
6	调试及远程服务费 (含大厅及舞台灯光调试)	APP应用软件	1	200.00	200.00				
合计：						800.00			

客房控制系统

房型：B栋GHK型房		价格合计：			1407.00			
一、智能开关配置清单								
序号	安装位置	名称及型号	数量	单价	小计	参考图片	功能描述	备注
1	检修口/86底盒		1	110.00	110.00	内置网关	智能客控主机(内嵌式)	
2	门口处二位连体框内	智能插卡取电	1	138.00	138.00			
3	门口处1+床头2 (二位连体框内)	四开	3	122.00	366.00			
4	棋牌室+洗手间	双开	2	89.00	178.00			
7	床头二位连体框内	五孔+ T C插座	1	55.00	55.00			
10	二位连体框	室内	6	3.00	18.00			

11	酒店刻字费	刻字费	16	5.00	80.00				
序号	产品名称	规格型号	数量	单价	小计	参考图片	功能描述		
1	无线智能窗帘电机		1	190.00	190.00		无线智能模块, 无需额外增加 无线控制模块		
2	无线智能窗帘轨道	窗帘轨道	4.5	16.00	72.00				
1	调试及远程服务费	APP应用软件	1	200.00	200.00				
合计:					1407.00				

客房控制系统									
房型：B栋GHK型房			价格合计：				1224.00		
一、智能开关配置清单									
序号	安装位置	名称及型号	数量	单价	小计	参考图片	功能描述	备注	
1	检修口/86底盒		1	110.00	110.00	内置网关	智能客控主机(内嵌式)		
2	门口处二位连体框内	智能插卡取电	1	138.00	138.00				
3	门口处1+床头2 (二位连体框内)	四开	3	122.00	366.00				
7	床头二位连体框内	五孔+ T C 插座	1	55.00	55.00				
10	二位连体框	室内	6	3.00	18.00				
11	酒店刻字费	刻字费	15	5.00	75.00				
序号	产品名称	规格型号	数量	单价	小计	参考图片	功能描述		

1	无线智能窗帘电机		1	190.00	190.00		无线智能模块, 无需额外增加 无线控制模块	
2	无线智能窗帘轨道	窗帘轨道	4.5	16.00	72.00			
1	调试及远程服务费	APP应用软件	1	200.00	200.00			
合计:						1224.00		

客房控制系统									
房型：B栋GHK型房			价格合计：				1890.00		
一、智能暖通系统									
序号	安装位置	名称及型号	数量	单价	小计	参考图片	功能描述	备注	
1	地暖线控器	电地暖智能版	18	85.00	1530.00		配合智能网关使用		
2									
3	安装+智能调试费		18	20.00	360.00				
合计：						1890.00			

宴会厅及会议室音视频配套

序号	项目名称	单位	单价	数量	金额
1	宴会厅	套	203235.8	1	203235.8
2	中型会议室	套	39130	1	39130
3	KTV包房	套	26225	1	26225
4	设备小计				268590.8
5	智能化安装及运输				5500
6	总计				274090.8

宴会厅音视频系统

序号	设备名称	参数	单位	数量	单价	合价
宴会厅扩声系统						
1	主扩扬声器	系统类型: 单12寸全频专业音箱 频率范围: 40Hz-20kHz 频率响应: 50Hz-18kHz(±3dB) 灵敏度: 103dB SPL 1w/1m 输入阻抗: 8 ohms 额定功率: 600W 配置: 高音:75mm音圈/720磁,低音:220mm磁钢/75mm音圈 最大声压级: 135dB SPL 声场辐射范围: 90°x60° 输入接口: 2xNeutrik® NL4MP	只	2	3200.00	6400.00
2	辅助扬声器	系统类型: 单12寸全频专业音箱 频率范围: 45Hz-20kHz 频率响应: 50Hz-18kHz(±3dB) 灵敏度: 97dB SPL 1w/1m 输入阻抗: 8 ohms 额定功率: 400W 配置: 高音:44mm音圈/120磁,低音:190mm磁钢/75mm音圈 最大声压级: 125dB SPL 声场辐射范围: 110°x 60° 输入接口: 2xNeutrik® NL4MP 箱体尺寸/高/宽/深: 598mm x360mm x377mm 净重量(只): 24千克	只	2	3200.00	6400.00
3	功率放大器	输出功率(EIA 1KHz 1%THD) 立体声(800W×2/8Ω;1200W×2/4Ω)桥接(2400W/8Ω) 输出接口:SPEAKON/Binding 频响:20Hz-20kHz, ±1dB 输入灵敏度:0.775V 输入阻抗:20kΩ/Balanced, 10kΩ/un-Balanced 信噪比:≥95dB 失真度:≤0.03% 额定输出功率8 OHM 1KHz时分分离度:>70dB 阻尼系数 f=1KHz 8 OHMS:240 转换速率:15V/us 保护:Soft Start, Short Circuit, Limiter, DC Fault, AC Line Fuse, Thermal Cut 冷却系统:Two steps speed fan 电源:220-230V~50Hz 净重(kg):13.1Kg 尺寸(WxDxH): 482×346×88mm	台	2	2900.00	5800.00
4	调音台	1. 8路单声话筒输入 2. 立体声输出 3. 99种DSP数字混响效果 4. 分路高中低三段均衡可调 5. 每分路带48V幻像电源供电 6. 每分路带静音功能 7. AUX输出 8. 多功能MP3播放器带蓝牙和录音功能 9. MP3带高低均衡可调 10. 带电脑录音功能 11. 总输出七段图示均衡可调 12. 60mm行程推子 13. 效果到AUX功能	台	1	3630.00	3630.00

5	无线手持话筒（一托二）	<p>主要功能特点</p> <p>灵活的发射器频率设置和音量设置功能,音量设置可针对演出,采访,会议等不同使用模式.更有先进自动频率锁定功能,能快速反应,精确锁定所需工作频率.</p> <p>一拖二无线麦克风,采用真分集线路设计,单话筒发射,UHF可调频率,液晶显示,红外对频。高保真动圈咪芯,音质亮丽,信号稳定。是一款专业舞台演出,会议演讲,婚庆主持无线一拖二麦克风。</p> <p>主机参数: 主机工作电压:DC--12V—14V 工作电流:1000mA 功耗:12W 显示屏:LCD*2 射频载波范围:615~695MHZ 工作距离:300米 制式:FM 导频方式:数字导频 最大频道数:520 系统兼容性:5台同时使用 频率响应:80HZ ~ 15KHz (±3db) 动态范围:> 110db 系统失真/总谐波失真THD:< 0.5% 信噪比:S/N> 100db (A) 射频灵敏度: -100dbm for 30db S/N Ratio 镜像抑制:> 75db 输出接口: (XLRx1)/(1/4-inch connector×1) 音频输出水平: (XLR:+10dbV) / (1/4-inch connector:+8dbV) 输出阻抗: (XLR:3KΩ) / (1/4-inch connector:3KΩ) 显示方式:LCDx2 电源要求: 12V/1A 工作温度范围: 0-50 °C 接收灵敏度: -105dBm分集接收 失真度THD:<0.01% 音频输出电压: 0.3V 邻频干扰抑制:>60dB 接收机:44.4mm高*483mm宽185mm深</p> <p>话筒参数: 拾音器类型:动圈式 咪芯指向性:心形指向 拾音灵敏度:>-20dBm (1V) 发射功率:>+20dBm (10mW) 麦克风功耗:150mA 有效距离:无障碍直线300米 音频响应:50HZ—18KHZ 频率稳定度:±0.001% 防手机电磁波:有 增益:20db 输入阻抗:5KΩ 射频输出功率:30mW 副波抑制:> 50db 导频:数字导频 显示方式:LCD 电源要求:1.5V*2(AA) 电池寿命:> 5小时/ 以1800mA计算</p>	套	1	2245.00	2245.00
---	-------------	--	---	---	---------	---------

6	天线分配器	<p>频率范围：500-900MHz 输入截断点：+22dBm 噪声比：4.0dB TBCpe(Center Band) 增益：+6-9dB(Center Band) 输出阻抗：15dB min 阻抗：50Ω 频宽：300MHz 插座：TNC female 电源供应：100-240V/50/60Hz 电源消耗：170mA</p> <p>主要特点 提供使用2~4台UHF无线系列或其他系列各种自动选迅接收机的多频道系统，共用一对天线，以简化天线装配工程，提升接收距离及效能。采高动态低杂讯之主动元件及主动回馈稳流偏压的最新设计，具有超低内调失真特性，能在多频道同时使用排除混频干扰，其输出增益约等于1。 四组电源输出：12V/600~1000mA。</p>	台	1	1520.00	1520.00	
7	天线板	<p>能在多频道同时使用排除混频干扰，其输出增益约等于1。 天线输入插座可以直接配置适用频带范围内的各种单杆天线、同轴天线、延长天线组及对数定向天线组。 天线输入插座具有供应强波器的电源，可直接连接具有天线强波器的延长天线组及内建强波器的对数定向天线组。</p>	对	1	1360.00	1360.00	
8	电源时序器	<p>▼技术参数： ▼额定输出电压：交流220V、50Hz ▼可控制电源：8路 ▼每路动作延时时间：1秒 ▼供电电源：VAC 50/60Hz 25A ▼每路输出带指示灯 ▼锁匙开关控制电源 ▼单路额定输出电源：20A</p>	台	1	1255.00	1255.00	
9	会议摄像机	<p>1.1/2.8英寸CMOS, 829万像素 2.支持10倍,3倍镜头, 支持横屏, 竖屏, 直播专用 3.分辨率: 2160P, 1080P/720P/480P 4.64个预置位, 4条巡航, 水平355度, 垂直135度 5.巡航调用 边界扫描 6.支持RS-232, 支持派尔高D协议和索尼VISCA协议, 7.视频输出接口: USB2.0 8.支持红外遥控器 桌面安装/吸顶安装并提供标准三角架安装接口</p>	台	2	2360.00	4720.00	兼容腾讯会议, 钉钉会议商用版
10	机柜	16U	个	1.0	900.00	900.00	
11	辅材		批	1	1500.00	1500.00	
12						35730.00	

宴会厅LED屏显示系统

13	LED显示屏长 (长5.12x高2.88)		m ²	14.75	6500.00	95875.00	
14	LED显示屏控制系统(接收卡)		张	32	480.00	15360.00	
15	电源		台	72	480.00	34560.00	

16	视频处理器		台	1	7000.00	7000.00
17	LED钢结构安装施工		m ²	15.56	680.00	10580.80
18	配电柜		台	1	2630.00	2630.00
19	辅材	配电柜至屏体 屏体 视频处理器至	项	1	1500.00	1500.00
20						167505.80
21						203235.80

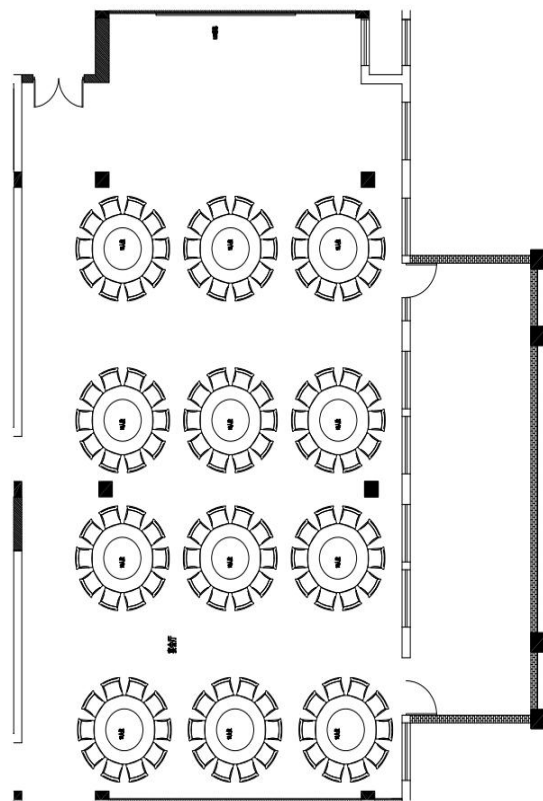

中型音视频系统

序号	设备名称	参数	单位	数量	单价	合价
1	阵列扬声器	系统类型: 4"x4 音柱 频率范围: 90Hz-20kHz 频率响应: 100Hz-18kHz(± 3 dB) 灵敏度: 96dB SPL 1w/1m 输入阻抗: 4 ohms 额定功率: 100W 配置: 全频: 4 x 85mm 磁钢/25mm 音圈 最大声压级: 115dB SPL 声场辐射范围: 80°x60° 输入接口: 线夹 箱体尺寸/高/宽/深: 530mm x130mm x150mm 净重量(只): 5.7千克	只	4	1200.00	4800.00
2	功率放大器	额定功率RMS: (8 Ω) 2×250W; 额定功率RMS: (4 Ω) 2×360W; 额定功率RMS: (桥接8 Ω) 720W; 额定功率RMS: (桥接100V) 600W; 频响: 20Hz-20KHz ± 0.5 dB; 输入灵敏度: 1V 信噪比: ≥ 100 dB 失真度 (THD) : $\leq 0.03\%$ 输入阻抗: 20K Ω (平衡) 10K Ω (非平衡) 额定输出功率8 Ω 1KHz时分离度: 65dB 阻尼系数 (5Hz-1KHz) : > 100 转换速率: 13V/ μ S 保护功能: 软启动保护 过热保护 过流保护 直流保护 射频保护 冷却系统: Two step speed fan 电源: AC: 220-230V 50Hz/60Hz 机箱厚度2U; 重量: 8.5Kg; 产品尺寸 (W×D×H) : 482×346×88 mm	台	1	2350.00	2350.00

3	前级效果器	<ul style="list-style-type: none"> ●音乐输入：2对RCA（莲花）端子模拟立体声输入 ●麦克风输入：3路TRS端子模拟输入 ●音频输出：6路XLR（卡侬）端子模拟输出、独立的用于灯光控制音乐信号RCA（莲花）端子模拟输出、独立的用于语音点歌麦克风信号RCA（莲花）端子输出 ●音乐输入处理：低音增强、高通滤波器、7段参量均衡 ●麦克风输入处理：10级噪声门、移频、电子管音色、高通、低通、压缩器和15段参量均衡 ●人声效果处理：回声、混响 输出处理：双引擎压限、混音器、6dB~24dB/Oct的高通和低通滤波器、延时（最高80ms）、7段参量均衡。 	台	1	1860.00	1860.00
4	无线手持话筒（一托二）	<p style="text-align: center;">主要功能特点</p> <p>灵活的发射器频率设置和音量设置功能,音量设置可针对演出,采访,会议等不同使用模式.更有先进自动频率锁定功能,能快速反应,精确锁定所需工作频率.一拖二无线麦克风,采用真分集线路设计,单话筒发射,UHF可调频率,液晶显示,红外对频。</p> <p>高保真动圈咪芯,音质亮丽,信号稳定。是一款专业舞台演出,会议演讲,婚庆主持无线一拖二麦克风。</p> <p style="text-align: center;">主机参数:</p> <p>主机工作电压: DC--12V—14V 工作电流: 1000mA 功耗: 12W 显示屏: LCD*2 射频载波范围: 615~695MHZ 工作距离: 300米 制式: FM 导频方式: 数字导频 最大频道数: 520 系统兼容性: 5台同时使用 频率响应: 80HZ ~ 15KHz (±3db) 动态范围: > 110db 系统失真/总谐波失真THD: < 0.5% 信噪比: S/N> 100db (A) 射频灵敏度: -100dbm for 30db S/N Ratio 镜像抑制: > 75db 输出接口: (XLRx1)/(1/4-inch connector×1)</p>	套	1	2245.00	2245.00

		<p>音频输出水平：(XLR:+10dBV) / (1/4-inch connector:+8dBV) 输出阻抗：(XLR:3KΩ) / (1/4-inch connector:3KΩ) 显示方式：LCDx2 电源要求：12V/1A 工作温度范围：0-50 °C 接收灵敏度：-105dBm分集接收 失真度THD：<0.01% 音频输出电压：0.3V 邻频干扰抑制：>60dB 接收机：44.4mm高*483mm宽185mm深</p> <p>话筒参数： 拾音器类型：动圈式 咪芯指向性：心形指向 拾音灵敏度：>-20dBm (1V) 发射功率：>+20dBm(10mW) 麦克风功耗：150mA 有效距离：无障碍直线300米 音频响应：50HZ—18KHZ 频率稳定度：±0.001% 防手机电磁波：有 增益：20db 输入阻抗：5KΩ 射频输出功率：30mW 副波抑制：> 50db 导频：数字导频 显示方式：LCD 电源要求：1.5V*2(AA) 电池寿命：> 5小时/ 以1800mA计算</p>				
6	电源时序器	<p>▼技术参数： ▼额定输出电压：交流220V 、50Hz ▼可控制电源：8路 ▼每路动作延时时间：1秒 ▼供电电源：VAC 50/60Hz 25A ▼每路输出带指示灯 ▼锁匙开关控制电源 ▼单路额定输出电源：20A</p>	台	1	1255.00	1255.00
7	会议平板		套	1	19500.00	19500.00

8	会议摄像机	1.1/2.8英寸CMOS, 829万像素 2.支持10倍,3倍镜头, 支持横屏, 竖屏, 直播专用 3. 分辨率: 2160P, 1080P/720P/480P 4.64个预置位, 4条巡航, 水平355度, 垂直135度 5.巡航调用 边界扫描 6.支持RS-232, 支持派尔高D协议和索尼VISCA协议, 7.视频输出接口: USB2.0 8.支持红外遥控器 桌面安装/吸顶安装并提供标准三角架安装接口	台	2	2360.00	4720.00	兼容腾讯会议, 钉钉会议商用版	
9	机柜	16U	个	1	900.00	900.00		
10	辅材		批	1	1500.00	1500.00		
11							39130.00	

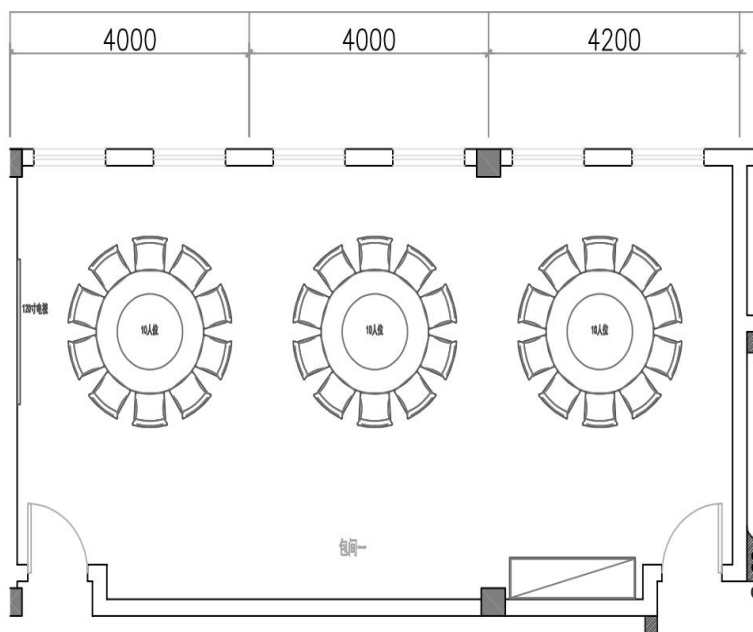

KTV包房音视频系统

序号	设备名称	参数	单位	数量	单价	合价
KTV包房音视频系统						
1	扬声器	系统类型：单12寸全频专业音箱 频率范围：45Hz-20kHz 频率响应：50Hz-18kHz(±3dB) 灵敏度：97dB SPL 1w/1m 输入阻抗：8 ohms 额定功率：400W 配置：高音:44mm音圈/120磁,低音:190mm磁钢/75mm音圈 最大声压级：125dB SPL 声场辐射范围：110°x 60° 输入接口：2xNeutrik® NL4MP 箱体尺寸/高/宽/深：598mm x360mm x377mm 净重量(只)：24千克	只	2	3200.00	6400.00
2	主扩功放	输出功率(EIA 1KHz 1%THD) 立体声(800W×2/8Ω;1200W×2/4Ω)桥接(2400W/8Ω) 输出接口:SPEAKON/Binding 频响:20Hz-20kHz, ±1dB 输入灵敏度:0.775V 输入阻抗:20kΩ/Balanced, 10kΩ/un-Balanced 信噪比:≥95dB 失真度:≤0.03% 额定输出功率8Ω 1KHz时分离度:>70dB 阻尼系数 f=1KHz 8Ω:240 转换速率:15V/us 保护:Soft Start, Short Circuit, Limiter, DC Fault, AC Line Fuse, Thermal Cut 冷却系统:Two steps speed fan 电源;220-230V~50Hz 净重(kg):13.1Kg 尺寸(WxDxH):482×346×88mm	台	1	3150.00	3150.00

3	前级效果器	<ul style="list-style-type: none"> ●音乐输入：2对RCA（莲花）端子模拟立体声输入 ●麦克风输入：3路TRS端子模拟输入 ●音频输出：6路XLR（卡侬）端子模拟输出、独立的用于灯光控制音乐信号RCA（莲花）端子模拟输出、独立的用于语音点歌麦克风信号RCA（莲花）端子输出 ●音乐输入处理：低音增强、高通滤波器、7段参量均衡 ●麦克风输入处理：10级噪声门、移频、电子管音色、高通、低通、压缩器和15段参量均衡 ●人声效果处理：回声、混响 输出处理：双引擎压限、混音器、6dB~24dB/Oct的高通和低通滤波器、延时（最高80ms）、7段参量均衡。 	台	1	1860.00	1860.00
4	一拖二无线手持话筒	<p>功能介绍： 主机参数： 主机工作电压：DC—12V—14V 工作电流：1000mA 功耗：12W 工作距离：无障碍50米 系统失真/总谐波失真THD：< 0.5% 信噪比：S/N> 105db（A） 射频灵敏度：-100dbm for 30db S/N Ratio 镜像抑制：> 75db 输出阻抗：（XLR:3KΩ）/（1/4-inch connector:3KΩ） 显示方式：LCD*4 电源要求：12V/1A 工作温度范围：-15-50℃ 失真度THD：<0.01% 音频输出电压：0.3V 邻频干扰抑制：>60dB 咪芯指向性：心形指向 拾音灵敏度：>-20dBm（1V） 麦克风功耗：150mA 音频响应：50HZ—18KHZ 频率稳定度：+-0.001% 增益：10db 输入阻抗：5KΩ 射频输出功率：110mW 副波抑制：> 50db 导频：数字导频</p>	套	1	2245.00	2245.00

5	电源时序器	<ul style="list-style-type: none"> ▼技术参数: ▼额定输出电压: 交流220V、50Hz ▼可控制电源: 8路 ▼每路动作延时时间: 1秒 ▼供电电源: VAC 50/60Hz 25A ▼每路输出带指示灯 ▼锁匙开关控制电源 ▼单路额定输出电源: 20A 	台	1	1255.00	1255.00
6	点歌系统	2T内存, 19寸屏	套	1	2595.00	2595.00
8	防爆电视85寸		套	1	6320.00	6320.00
9	机柜	16U	个	1	900.00	900.00
10	辅材		批	1	1500.00	1500.00
11						26225.00

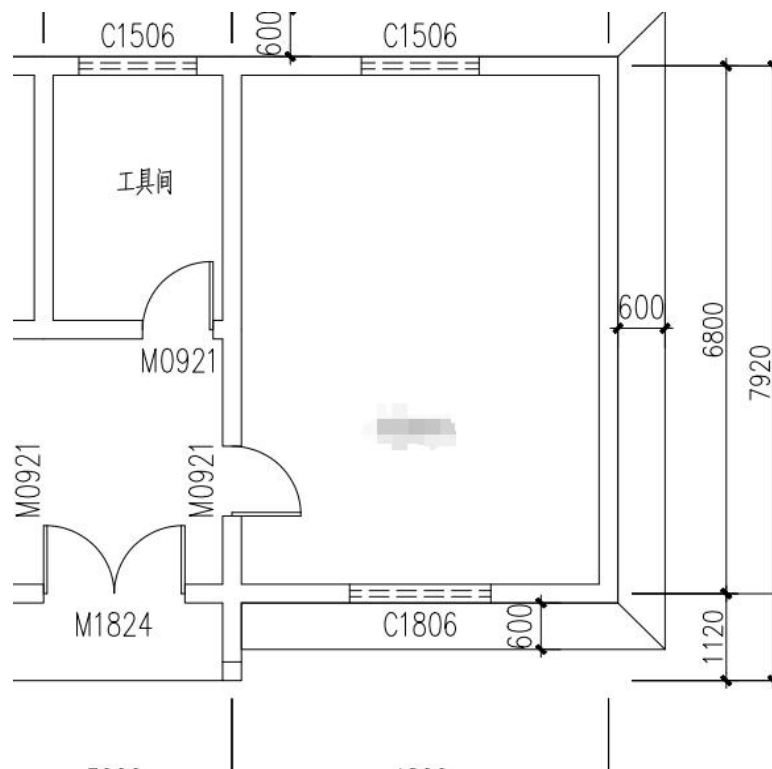

栾川县狮子庙镇高山水镇康养中心货物采购项目发光镜

序号	项目名称	项目特征描述	单位	数量	综合单价	合价	备注	图片详情
一层/大厅/茶室/卫生间/户外								
1	雾森主机 不锈钢管	15L/min 380V/2200W	台	1	18900	18900	含100铜管	
2	镜子	直径900mm	套	2	385	770		
二层包间/会议室/卫生间								
3	发光镜子吊挂	直径900mm	套	4	385	1540		
三层四层/客房C+客房C” +D客房								
4	洗簌放大镜	直径200mm古铜色	套	13	390	5070		
5	穿衣镜	高1600mm 宽450mm 木边	套	13	370	4810		
三层四层/客房B+客房B”+A+A”								
6	洗簌放大镜	直径200mm古铜色	套	12	390	4680		
7	穿衣镜	高1600mm 宽450mm 木边	套	12	370	4440		
过道, 楼梯间, 洗衣间, 布草间, 消毒间								
合计								

一二三层/客房

8	发光镜子吊挂	直径900mm	套	12	385	4620		
9	洗漱放大镜	直径200mm古铜色	套	6	390	2340		
10	穿衣镜	高1600mm 宽450mm 木边	套	18	370	6660		
合计								
景观室外配置								
11	LOGO及灯箱等	根据甲方及现场要求定制	套	1	5000	5000		
合计						58830.00		

栾川县狮子庙镇高山水镇康养中心货物采购项目窗帘

序号	项目名称	项目特征描述	单位	数量	综合单价	合价	备注	图片详情
一层/大厅/茶室/								
1	大厅竹丝叠窗帘	叠帘	m2	117	260	30420.00	含铝合金静音轨道	
2	窗帘	纱帘+布帘	m	384	268	102912.00	含铝合金静音轨道	
3	过道楼梯间	木百叶	m2	72	389	28008.00	含铝合金静音轨道	
合计						161340.00		